



©BANDAI

アサルトファルコン ASSAULT FALCON

の遊び方

セット内容

- 取扱説明書(本書)…1
- 本体…1
- カスタムステッカー…1

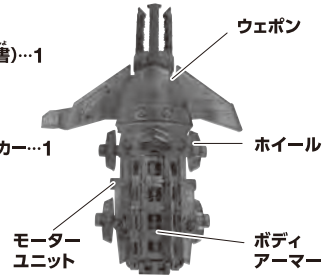

警告 (けいこく)

保護者の方へ 必ずお読みください。

●小部品があります。誤飲・窒息の危険がありますので、3才未満のお子様には絶対に与えないでください。

注意 (ちゅうい)

●本商品は電子部品の一部に磁石を使用しておりますので、ペースメーカーをご使用の方はご注意ください。●可動部の隙間には指などを入れないでください。はさまれてケガをする恐れがあります。●動作中に可動部を無理に止めないでください。無理に止めるとモーターが熱くなり火傷等の危険性があります。●壁にぶつかったり、糸くず等を巻き込んで動作が止まった場合は、すぐに電源を切ってください。モーター等が熱くなり火傷等の危険性があります。●回転部に指や髪の毛や衣服などをはさまれないように注意してください。●車輪が回転しているときには、顔を近づけないでください。思わぬケガの恐れがあります。●本品をふりまわすなど乱暴な遊びをしないでください。《電池を誤使用すると発熱・破裂・液漏れの恐れがあります。下記に注意してください》●万一、電池から漏れた液が目に入ったときはすぐに大量の水で洗い、医師に相談してください。皮膚や服に付いた時は水で洗ってください。●電池の交換は保護者の方が行ってください。●二次電池(充電式電池)は、絶対に使用しないでください。●古い電池と新しい電池、いろいろな種類の電池を混ぜて使わないでください。●+- (プラスマイナス) を正しくセットしてください。●遊んだ後は必ずスイッチを切り電池を外してください。電池を入れたままにしておくと、液漏れの恐れがあり危険です。●ショートさせたり充電、分解、加熱、火の中に入れてたりしないでください。●廃棄するときは、自治体の廃棄処理の指示に従ってください。



くちにいれない

〈使用上の注意〉●本商品は精密な電子部品で構成されています。落としたり、水にぬらしたり、汚したり、分解したりしないでください。また、高温・低温になる所での使用、保管はさけてください。●プラスチック梱包材は、開封後はすぐに捨ててください。●本商品には塗装部分がありますので、保管の際には他のもの(樹脂製品や家具、ソファ)と接触しないようにしてください。色が移る場合があります。●可動部分・取付部分を無理な方向に強く引っ張ったり、曲げたりしないでください。●フローリングなどでの使用は避けてください。床面にキズをつける恐れがあります。●ご使用になる環境により、走行速度が低下する場合があります。また、毛足の長いカーペットや凹凸のある面では走行しにくい場合がありますので、水平な面で走行させてください。●本品はアルカリ電池専用です。マンガン電池を使用した場合、本体の動作がすぐに低下し遊べなくなりますので、アルカリ電池を必ず使用してください。●別売りのブレイク轟牙シリーズ以外のウェポンは取り付けしないでください。他のものを無理に取り付けると、破損する場合があります。

指を入れない!!

可動部の隙間に指を入れないよう注意してください。



振り回さない!!

思わぬ事故の原因となりますので、振り回さないでください。



遊ぶ前に…

乾電池の入れ方 ※必ず保護者の方が行ってください。

この商品で遊ぶには、**単4乾電池(別売り)が2本必要**です。
電池が正しく入っていないと動作しませんのでご注意ください。
※電源スイッチがX(OFF)になっていることを確認してください。
※本体の走行やウェポンの動きがゆっくりになった場合はすべて新しい電池に交換してください。

①電池ぶたを開けます。

①-1 モーターユニット前方の差し込み口に、細いドライバーなどを差し込んで、押しながら

①-2 電池ぶたを矢印の方向に開けます。

②電池を入れます。

単4乾電池2本(別売りの+)(-)をそれぞれ間違えないように入れます。

③電池ぶたを閉じます。

電池ぶたを①-2と逆の方向に戻して閉じます。

※電池ぶたが外れた場合は表と裏の向きをよく確認してから戻してください。

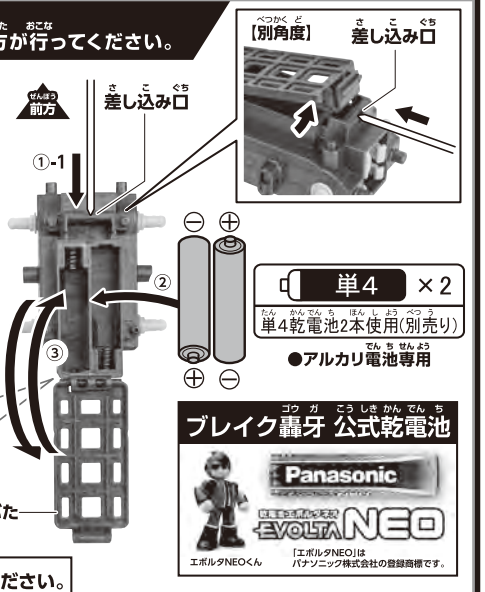

パーツの取り外し方

1 ホイールの取り外し

【図1】のようにホイールをモーターユニットの車輪軸部から外します。
※ホイールは4か所共通です。

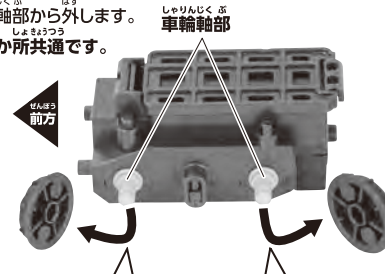

取り付けるときは反対の手順で行ってください。
車輪軸部の形とホイールの穴の形が合うように注意しながら取り付けください。

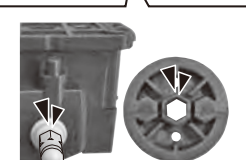

2 ボディアーマーの取り外し

【図2】のようにボディアーマーをモーターユニットから外します。

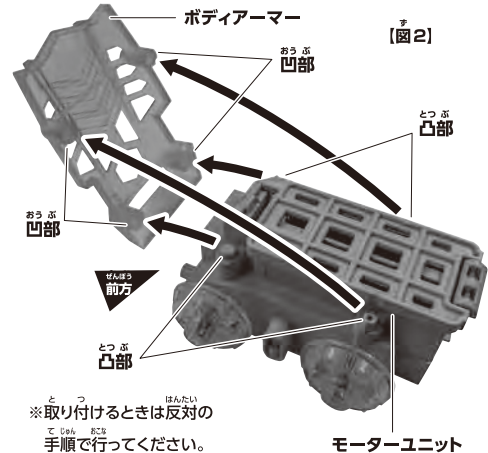

3 ウェポンの取り外し

【図3】のようにウェポンをモーターユニットから外します。

※取り付けるときは反対の手順で行ってください。

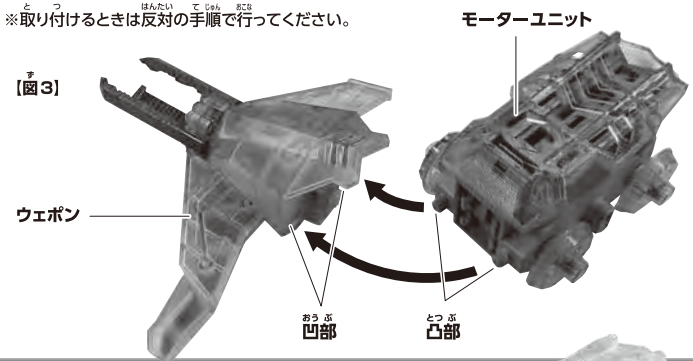

デコレーション

付属のステッカーを本体に貼って自由にデコレーションしよう。

※ホイールやスパイクやウェポン先端などの可動部には貼らないでください。



カスタマイズ

別売りのブレイクゴウガ同士のパーツや別売りのシリーズ専用パーツを付け替えることができます。

パーツの組み合わせによって性能が変わります。

いろいろ付け替えて最強を目指してカスタマイズしてみましょう!

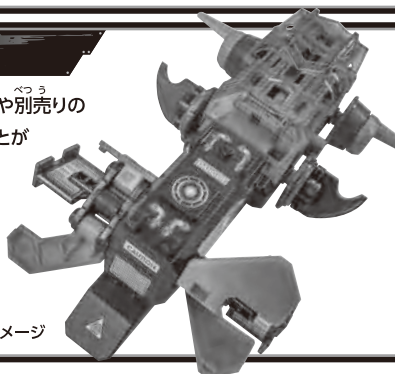

※カスタムイメージ

遊び方

電源スイッチの入れ方

本体底面の電源スイッチをやじるしむ矢印の向きで○(ON)にすると、

ホイールとウェポンのF-フローが回転し、走行遊びができます。

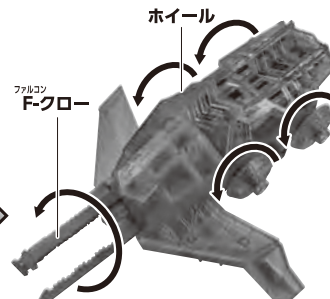
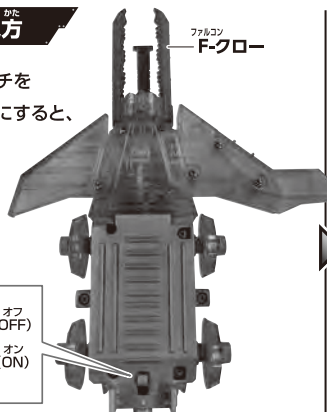
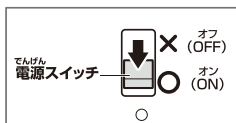

※遊び終わったら電源スイッチをOFFにしてください。

パワフルな投げ技

バトルする際に、相手マシンを掴んで横へ投げます。

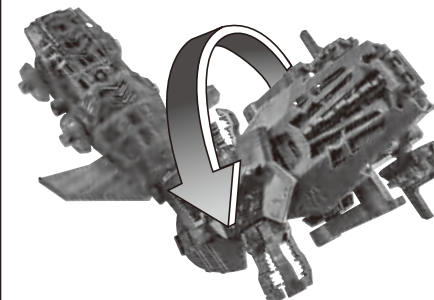

轟牙バトル

※別売りの完成したブレイク轟牙本体と、「轟牙コロシアム」を使用します。

※2台でのバトルを例に説明します。

本体の電源スイッチを○(ON)にした状態で「轟牙コロシアム」(別売り)のバトルエリアに入ると激しく走行します。

2台の完成したブレイク轟牙本体と轟牙コロシアムを用意します。

- ①お互いにバトル前の挨拶をします。
- ②お互いに同時に本体のスイッチを○(ON)にします。
- ③図のように轟牙コロシアムのゲートに、本体を押さえてスタンバイ。
- ④「ブレイクゴウガ!」のかけ声で同時に本体を離し、轟牙コロシアムのゲートからバトルエリアに入場させます。
- ⑤バトルで相手の本体をひっくり返したら「1・2・3」とスリーカウントします。スリーカウント以内に相手の本体が復活しなければ「KO」(ブレイク成功)で勝ちとなります(A)。相手の本体をバトルエリアから完全に場外に出した場合の「リングアウト」も勝ちとなります(B)。相手の電源スイッチをOFFにするなど、相手の本体を行動不能にした場合の「パワーオフ」も勝ちとなります(C)。

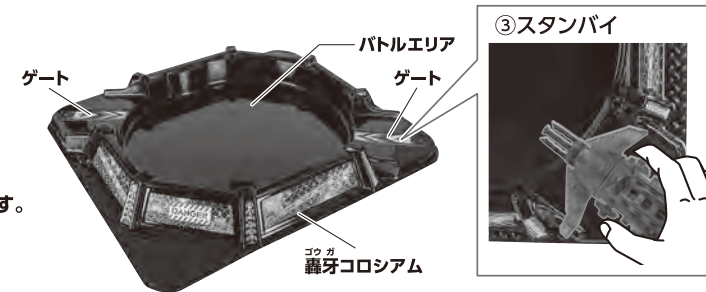

③スタンバイ

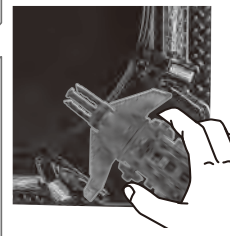

②～⑤を3回繰り返してバトルします。

先に2回勝ち取った方が勝利となります。

※お互いにひっくり返ってスリーカウント以内に復活しない場合や、お互いに場外になった場合は、もう一度最初からバトルをします。

※バトル中にお互いにぶつかったままなどでバトルが進まない状態になったら、「ガガガタイム!」と言って、双方の同意(ジャッジがいる場合はジャッジの判断に委ねる)に、よりお互いの本体を離してバトルをします。

※お互いのウェポンがお互いに掴みあって完全に動きが止まってしまった場合は、一度本体の電源スイッチを切って、ウェポンを本体から外してから引きはなしてください。

※無理に力を入れてはなそうとすると破損するおそれがあります。

※連続で遊ぶと、モーターユニットが高温になる場合があります。高温になりすぎると安全装置が作動し、自動的に本体の動きを止めます。その場合は、一度電源スイッチをOFFにして、少し待ってから再度、電源スイッチを入れて遊んでください。

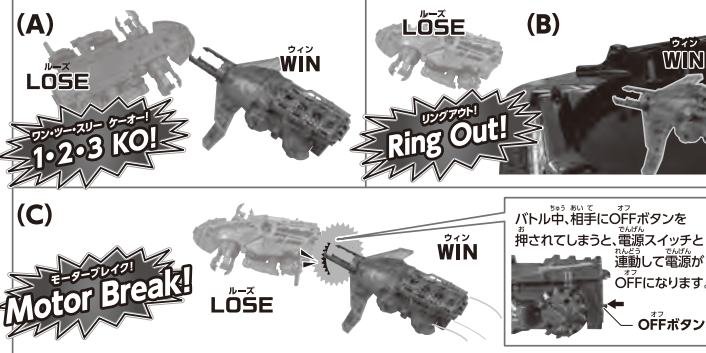

ゴウガ轟牙マシンがうまく動かないとき

- ①ホイールを奥までしっかり差し込んでいるかをご確認ください。
- ②ウェポンを一度モーターユニットから外し、再度付け直してみてください。
- ③新しい電池に交換して、正常に動作するかをご確認ください。

その場で電子マネーギフト「1,000円分」が当たる!商品アンケートに回答しよう!!

商品アンケートに回答して、電子マネーギフト「1,000円分」が当たるスピードくじに挑戦しよう!!

スマートフォン・携帯電話からは右の二次元コードを読み取ってアクセスしてください。パソコンからはこちらにアクセスしてください。

<http://www.b-boys.jp/member/researches/>



※アンケート回答締め切り2019年6月末日※お答えいただいたアンケートは個人を特定しない統計処理に利用させていただきます。※PHSからはご利用いただけません。※通信料などはお客様のご負担となります。