

ムゲンスコピオン の遊び方

セット内容

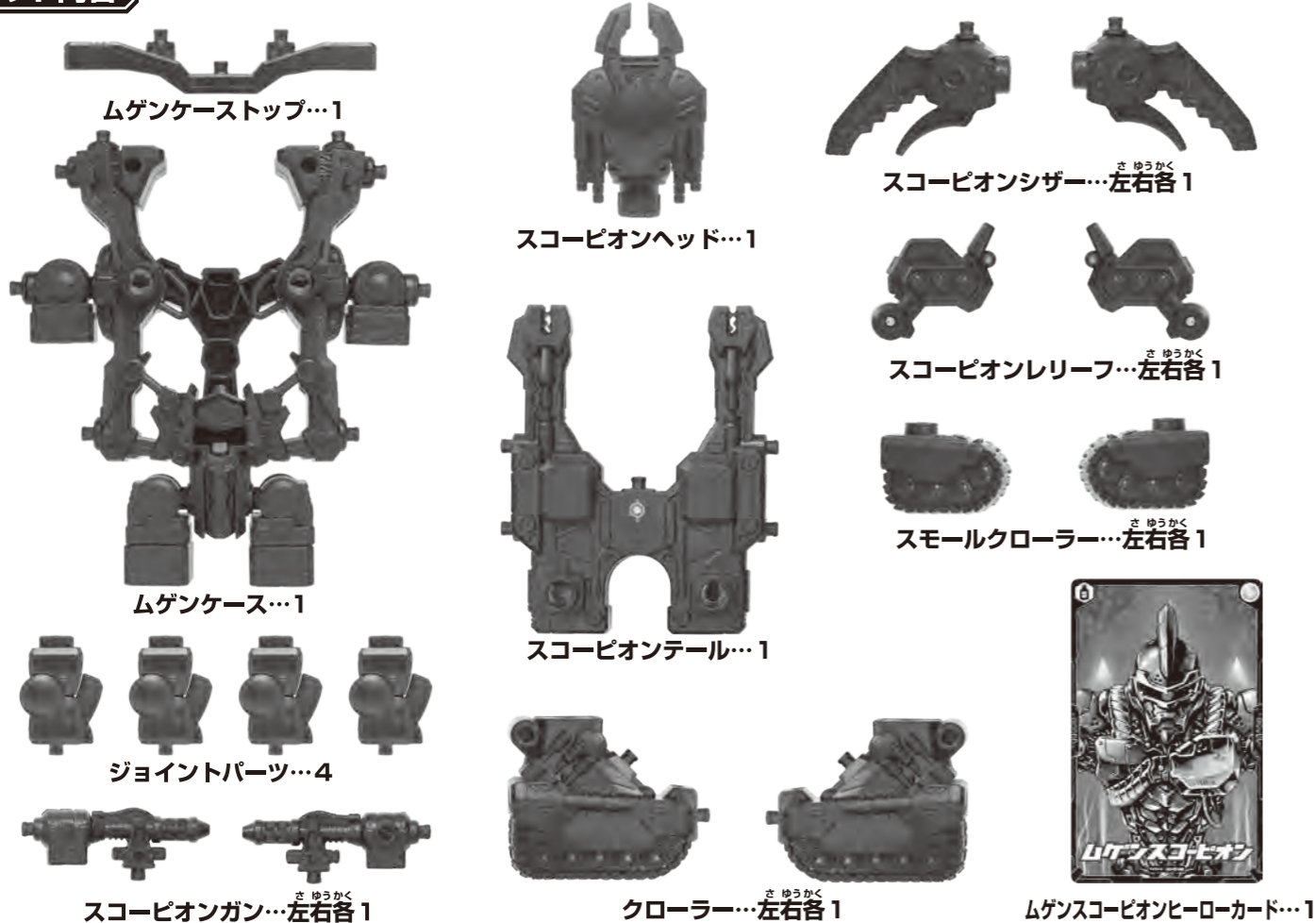

(やさしいちらん) 矢印一覧 ← 取り付けます。 ← 可動させます。

警告(けいこく)

保護者の方へ 必ずお読みください。

●小部品があります。誤飲・窒息の危険がありますので、3才未満のお子様には絶対に与えないでください。

注意(ちゅうい)

●可動部分・取付部分の隙間には指などを入れないでください。はさまれてケガをする恐れがあります。●本品をぶついたり、ふりまわすなど乱暴な遊びをしないでください。

〈使用上の注意〉 ●袋は梱包材ですので、開封後はすぐに捨ててください。●本商品には塗装部分がありますので、保管の際には他のもの(樹脂製品や家具、ソファー)と接触しないようにしてください。色が移る場合があります。●可動部分・取付部分を無理な方向に強く引っ張ったり、曲げたりしないでください。

その場で電子マネーギフト
「1,000円分」が当たる!
 商品アンケートに
 回答しよう!!

商品アンケートに回答して、
 電子マネーギフト「1,000円分」が
 当たるスピードくじに挑戦しよう!!

毎月100名様に当たる!

スマートフォン・携帯電話からは右の二次元コードを読み取ってアクセスしてください。パソコンからはこちらにアクセスしてください。

<http://www.b-boys.jp/member/researches/>

※ポイントイパークメンバーズ(登録無料)に登録してアンケートにお答えいただくと、抽選で1000円分の電子マネーギフトが当たるスピードくじに挑戦いただけます。※メンバー登録しなくても、アンケートにお答えいただくことも可能です。この場合、スピードくじに挑戦いただくことはできません。※通信料などはお客様のご負担となります。※アンケート回答締め切り2019年4月末日※お答えいただいたアンケートは個人を特定しない統計処理に利用させていただきます。※PHSからはご利用いただけません。



商品コード:222958

①キメラフォームの合体

※パーツをバラバラにした状態から始めます。

① 両脚を組み立てます。

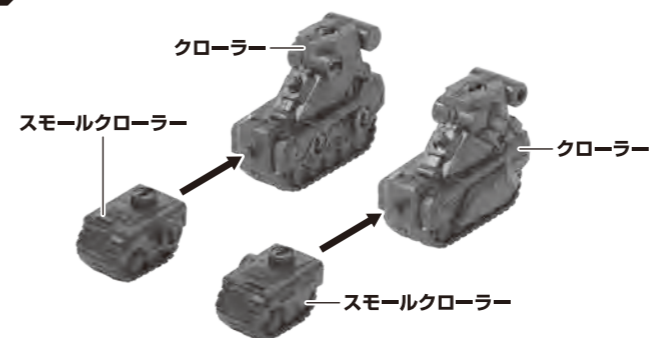

② 両腕を組み立てます。

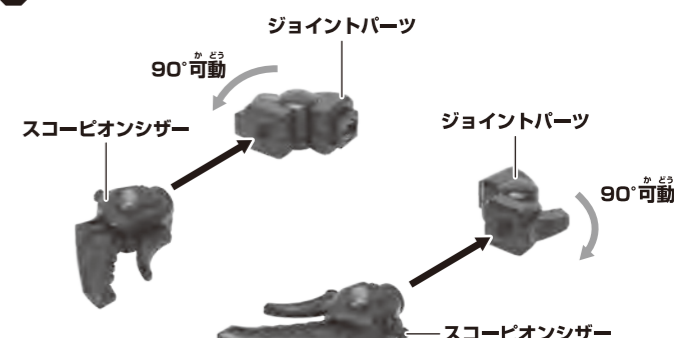

③ 尻尾を組み立てます。

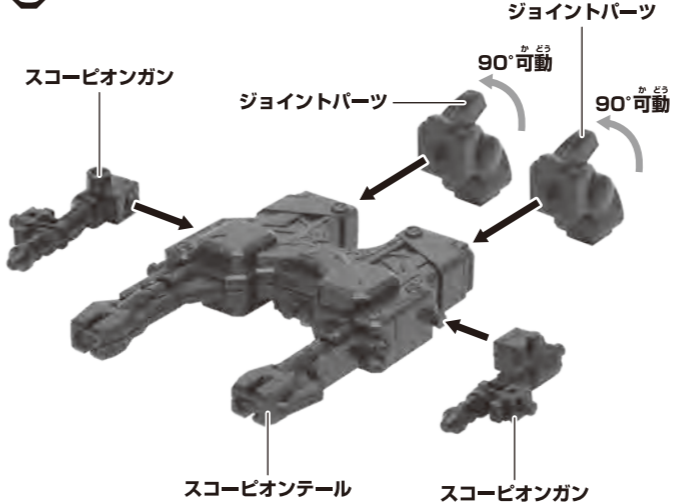

④ ムゲンケースに両脚(①)を取り付けます。

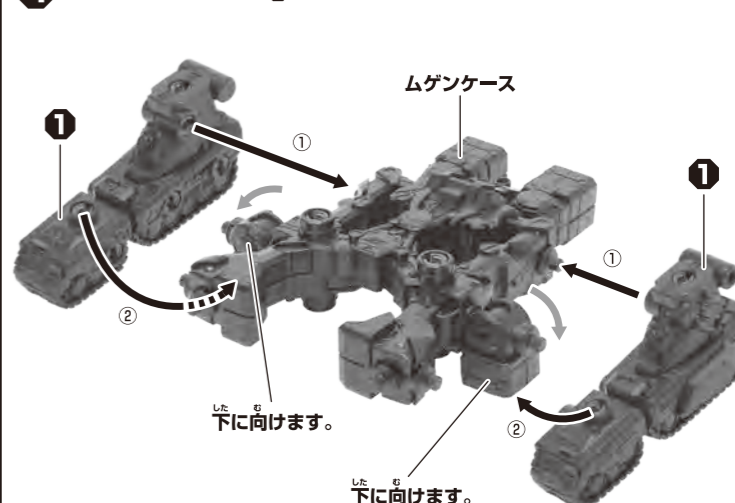

⑤ ムゲンケースに両腕(②)とスコピオンリリースを取り付けます。

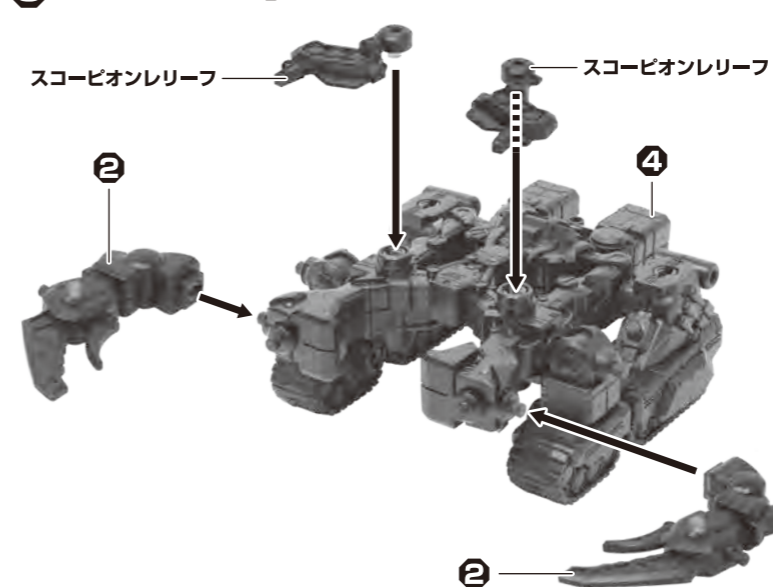

⑥ ムゲンケースに尻尾(③)を取り付けます。

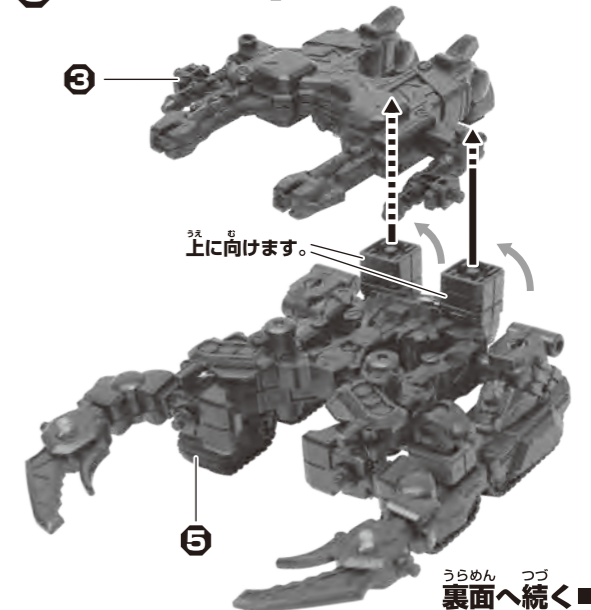

たくさん集めて、自分だけのオリジナル合体を作り出せ!

ムゲントリニティの組み立て方、その他の組み替え遊びは
 ムゲンヒーローズ公式サイトで公開中!

ムゲンヒーローズで 検索

①キメラフォームの合体

⑦ ムゲンケースに頭を取り付けます。

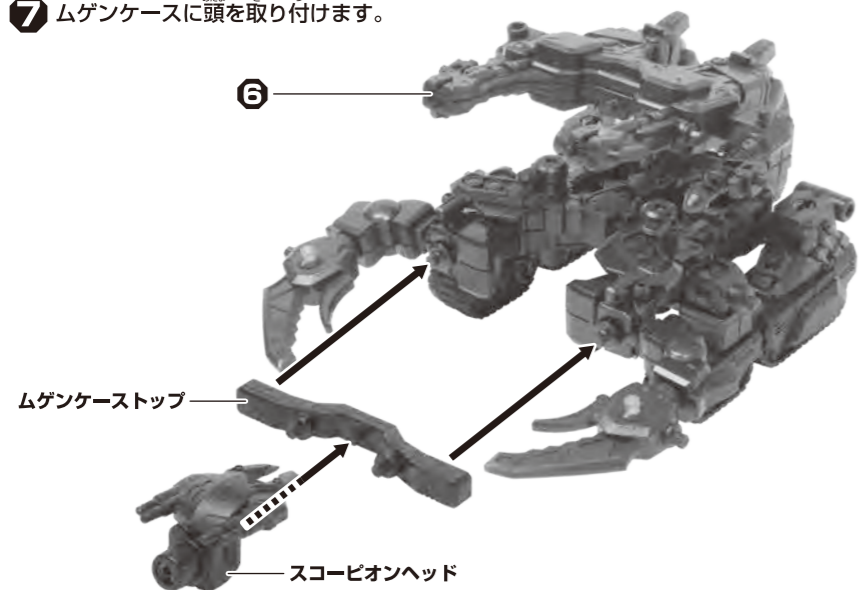

⑧ 尻尾にカードを取り付けます。

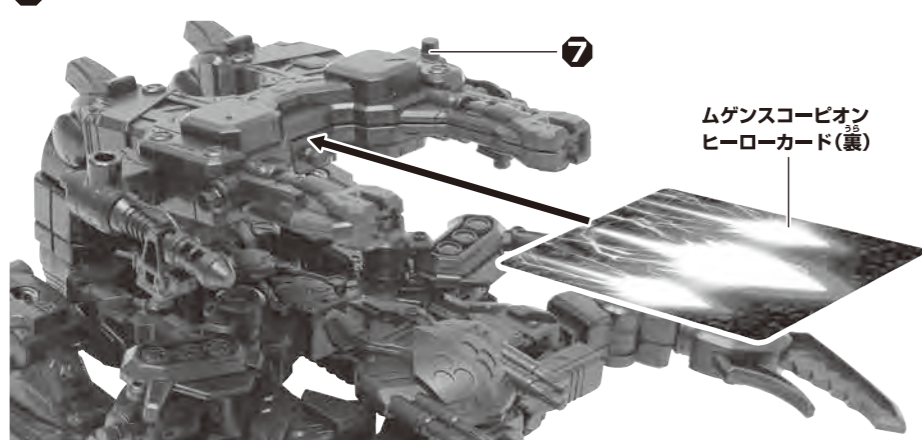

②アーマーフォームの合体

※パーツをバラバラにした状態から始めます。

① 両脚を組み立てます。

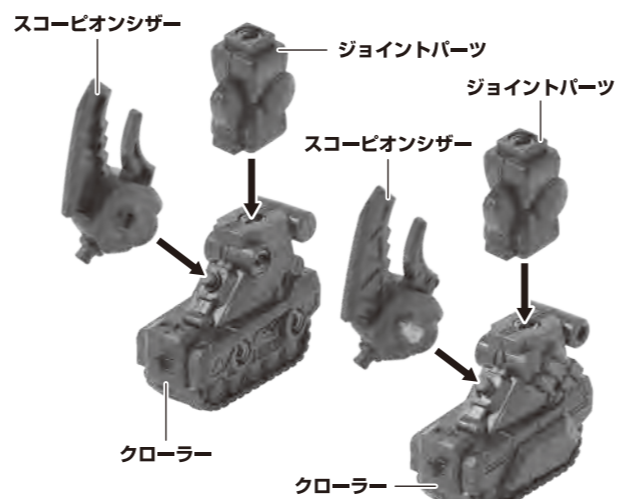

② 右腕を組み立てます。

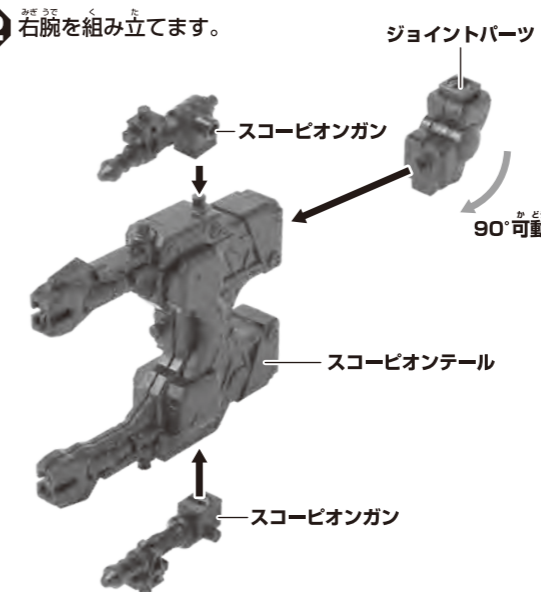

③ 左腕を組み立てます。

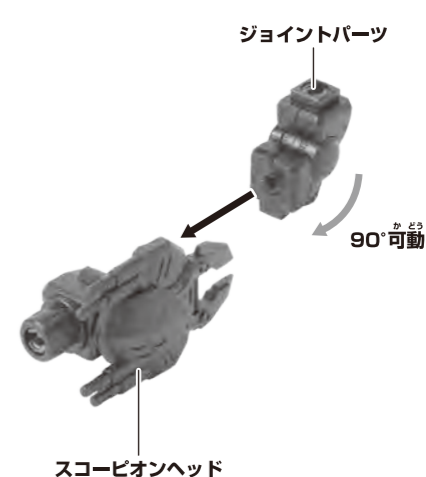

④ ムゲンケースに両脚(①)と右腕(②)・左腕(③)を取り付けます。

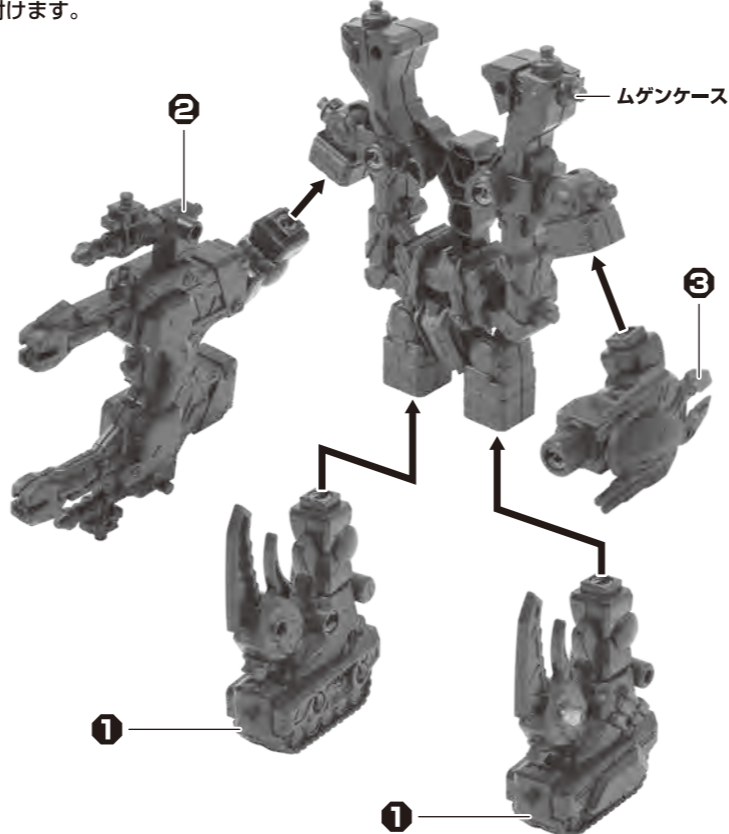

⑤ ムゲンケースにスモールクローラーとスコピオンレリーフを取り付けます。

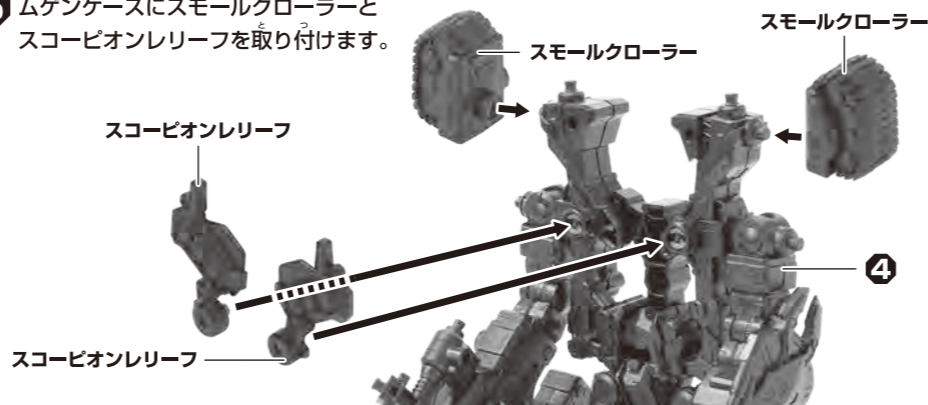

⑥ ムゲンケースにカードを入れます。

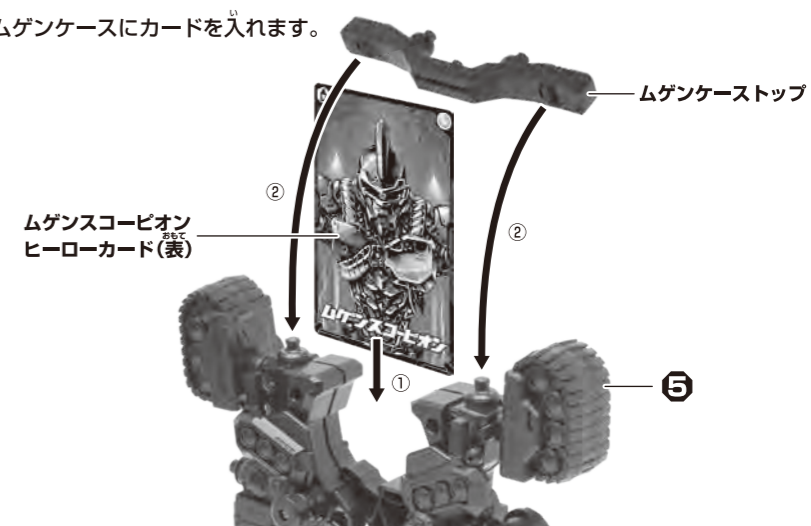

※ポーズを変える時などジョイントパーツを可動させる際は、一旦他のパーツからジョイントパーツを外し、可動させた後に元のパーツに取り付け直してください。